

Eliminam o ruído elétrico provocado pela comutação de contadores.

- Encapsulados em caixas aplicáveis a todos os contadores do mercado
- Caixas injetadas em Policarbonato V-0.

### Aplicações:

- Painéis elétricos para automação com CLP&CNC.
- Retrofitting de máquinas.
- Eliminar defeitos intermitentes em máquinas

**Fixação**  
**Aplicação**

No encaixe da etiqueta  
Contador Siemens

Adesivo dupla face  
Todos os contadores

Adesivo dupla face  
Todos os contadores

Encapsulamento: Epoxi  
Proteção: IP66

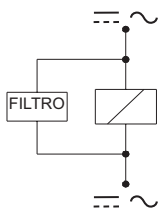

	C	KA	K
<b>Potência da bobina</b>			
<b>Tensão</b>			
8VA			<b>K8</b> 1.4.101
12VA	<b>CA12-250</b> 1.4.061	<b>KA12-250</b> 1.4.201	
80W			<b>KD</b> 1.4.121

### Dimensões (mm)

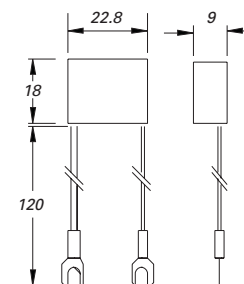
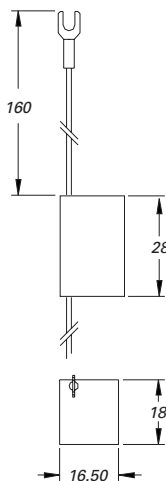
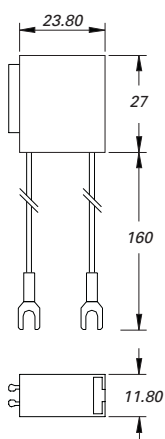

### Exemplos de Montagem

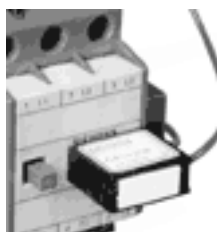

Eliminam o ruído elétrico provocado pela comutação de válvulas

- Encapsulados em Epoxi em caixas de Nylon PA66.
- Indicação luminosa para válvula acionada.

### Aplicações:

- Automação com CLP & CNC.
- Retrofitting de máquinas.
- Eliminar defeitos intermitentes em máquinas.

Encapsulamento: Epoxi  
Proteção: IP66

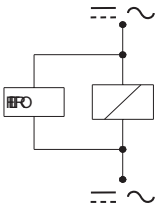

**Fixação**

Conector DIN43650

Conector padrão industrial

**Aplicação**

Espaçamento entre pinos: 18mm  
Válvulas Hidráulicas

Espaçamento entre pinos: 11mm  
Válvulas Pneumáticas



		M	N
<b>Potência da bobina</b>	<b>Tensão da bobina</b>		
até 18VA	220Vac	<b>MA18-220</b> 1.4.522	<b>NA18-220</b> 1.4.552
até 18W	24Vdc	<b>MD18-24</b> 1.4.502	<b>ND18-24</b> 1.4.532

### Dimensões (mm)

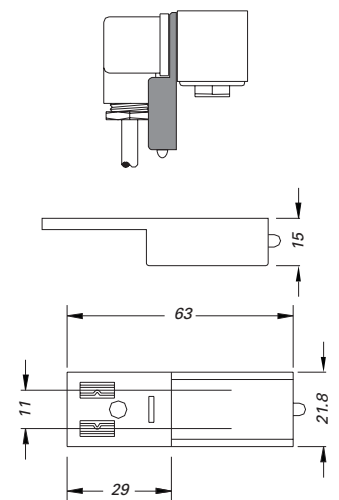
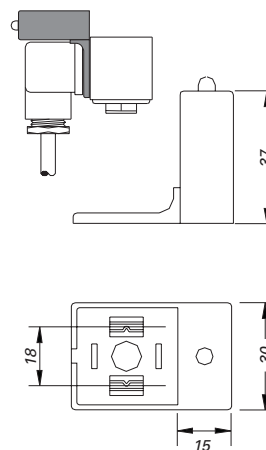

### Exemplos de Montagem

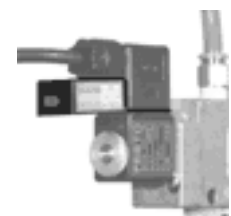

Eliminam o os picos de tensões transientes na comutação de motores elétricos até 10KW.

•Para serem montados em trilho DIN35mm.

### Aplicações:

- Máquinas com CLP & CNC.
- Retrofitting de máquinas.
- Eliminar defeitos intermitentes.

**Fixação** Trilho DIN35mm



Potência do motor	Tensão máxima	Tipo de acionamento	D
4KW	380Vac	Contator/relé est. sólido	<b>D3/4-380</b> 1.5.011
10KW	550Vac	Contator/relé est. sólido	<b>D3/10-550</b> 1.5.021

### Dimensões (mm)

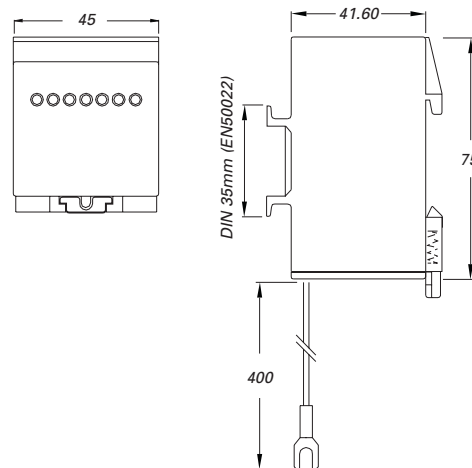

### Exemplos de Montagem

Para Informações adicionais:  
**CASA FERREIRA**  
 Rua Florêncio de Abreu, 150 - Centro  
 São Paulo - SP Tel. (11) 3326-3099  
 Fax: (11) 3328-3047  
 Site: [www.casaferreira.com.br](http://www.casaferreira.com.br)  
 e-Mail: [vendas@casaferreira.com.br](mailto:vendas@casaferreira.com.br)

